

2022

SCHILDER - UND GRAVIERMATERIAL

MATIÈRES À GRAVER

4 Notariat Advokatur Steuerpraxis

4 NOTAVO Consulting AG

3

3 conpro Consulting AG

2 Schweizerische Depeschenagentur

2 Agence Télégraphique Suisse SA

2 Agenzia Telegrafica Svizzera SA

1 HELVETIA Versicherungen
PATRIA Generalagentur Daniel-Henri

1

E Sanitas Krankenversicherung

TP Feusi Dentalhygieneschule

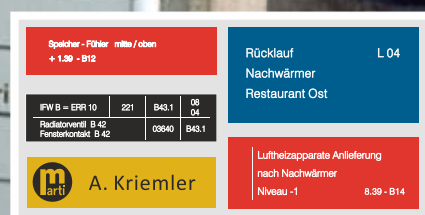
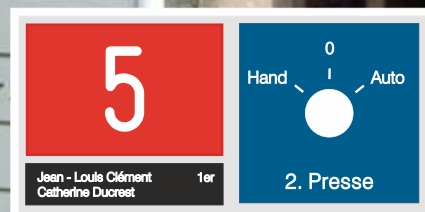

Gravurshop24

Schilderpräge-Atelier, Blechwarenfabrikation
CNC Gravier und Lasertechnik

Tel. 052 366 13 83

Handel aller Arten Beck

Niederwies 4

E-Mail: info@gravurshop24.ch

CH-8363 Bichelsee

LASERTEC 2-Ply ermöglicht durch das Gravieren in zwei verschiedenen Tiefen eine zweifarbige Gravur ohne Auslegen. Das Material wird mit dem Laser bzw. Fräser in zwei Tiefen graviert und somit erscheinen die beiden unterschiedlichen Kontrastfarben.

Lasertec 2-Ply offers a 2-colored engraving possibility by direct engraving without covering. The material is engraved with the same tool in two depths resulting in the appearance of the two different contrasting colors.

Aussen- und Innenanwendung

1,8 mm	1. farbe	2. farbe
●	●	●
●	●	●
●	●	●
●	●	●
●	●	●
●	●	●

● = Ab Lager

Farb Nr.	Oberfläche / 1.Gravur / 2.Gravur
F17	weiss / rot / schwarz
F43	gelb / rot / schwarz
F18	weiss / gelb / schwarz
F19	weiss / blau / schwarz

Beispli



GRAVURTIEFE

0,25 / 0,45mm

Tiefenregler auf 2 Teilstriche einstellen

0,25 / 0,45



EIGENSCHAFTEN

Technische Eigenschaften		Bearbeitung	
innen	●	●	scheren
aussen	●	●	sägen
flexibel	●	●	stanzen
bruchfest	●	●	thermisch formbar
kratzfest		●	kleben
UV-resistent	●	●	siebdrucken
Temperatur -40° bis +80°	●	●	CO ₂ - Laser

STANDARDPLATTEN

1220 x 610 / 610 x 610 / 305 x 610 mm

HINWEISE:

Material: Acryl / Acryltop

LASERTEC 2Ply ist ein 3 Lagiges Material das mit 2 verschiedenen Deckschichten bezogen ist und einen schwarzen kern hat. LASERTEC 2Ply lässt sich mit einer Kreissäge oder einer Co2 - Lasergraviermaschine zuschneiden. LASERTEC 2Ply ist für den Transport mit einer Schutzfolie versehen, Die von dem Gravieren entfernt wird.

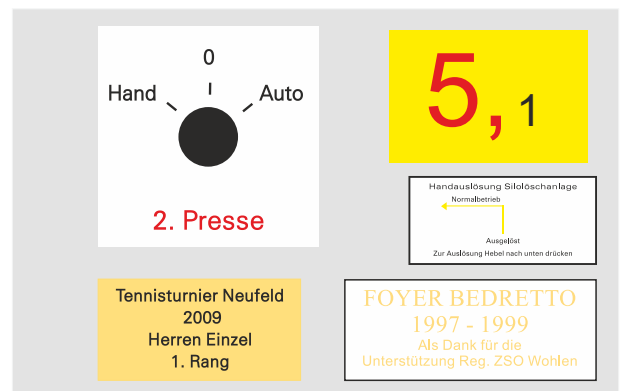

HARIPLY 2 ist ein Schichtkunststoff auf ABS-Basis. Die mikrodünne Deckschicht ermöglicht feinste Gravuren, die auch aus einem flachen Betrachtungswinkel noch gut sichtbar sind. Die geringe Gravurtiefe ist äusserst fräuserschonend und ideal zum Gravieren mit computer-gesteuerten Graviermaschinen.

0,8	1,5	2,5	Farb Nr.	Oberfläche / Gravur
●	●	●	B00	weiss / schwarz
●	●	●	B39	weiss / rot
●	●	●	B27	weiss / blau
●	●	■	B18	weiss / grün
●	●	●	B35	gelb / schwarz
●	●	●	B37	gelb / rot
●	●	●	B44	gelb / blau
●	●	●	B77	orange / weiss
●	●	●	B38	orange / schwarz
●	●	●	B48	rot / weiss
●	●	●	B49	rot / schwarz
●	●	●	B51	weinrot / weiss
●	●	●	B82	violett / weiss
●	●	●	B40	dunkelbraun / weiss
●	●	●	B60	apfelgrün / weiss
●	●	●	B61	grün / schwarz
●	●	■	B62	moosgrün / weiss
●	●	●	B59	dunkelgrün / weiss
●	●	●	B26	blau / weiss
●	●	●	B33	hellblau / weiss
●	●	●	B34	hellblau / schwarz
●	●	●	B71	grau / weiss
●	●	●	B72	grau / schwarz
●	●	●	B10	schwarz / weiss

Metalleffekt-Farben:

0,5	●	●	●	Farb Nr.	Oberfläche / Gravur
●	●	●	●	A34	silber / schwarz
●	●	●	●	A33	gold / schwarz
●	●	●	●	B79	messing sat. / schwarz
●	●	●	■	B63	messing matt / schwarz
●	●	●	●	B47	bronze / weiss
●	●	●	●	B89	alu gebürstet / schwarz

Deckschicht für Aussenanwendung:

●	●	●	B86	alu matt / schwarz
●	●	■	B87	alu matt / rot
●	●	■	B88	alu matt / blau

GRAVURTIEFE

0,06 mm

Tiefenregler auf
2 Teilstriche
einstellen

2

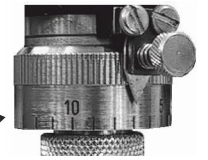

EIGENSCHAFTEN

Technische Eigenschaften	Bearbeitung		
innen	●	●	scheren
aussen	○	●	sägen
flexibel	●	●	stanzen
bruchfest	●	●	thermisch formbar
kratzfest		●	kleben
UV-resistent	○	●	siebdrucken
Temperatur bis 85°	*		CO ₂ - Laser

○= Nach Farbe und Anwendung bedingt verwendbar

*= Beschriften, ausschneiden nur 0,8 mm

STANDARDPLATTEN

1220 x 610 / 610 x 610 / 305 x 610 mm

Das Material in 0,5 mm unterscheidet sich in Farbe und Beschaffenheit leicht.

HINWEISE

HARIPLY 2 lässt sich mit einer Kreissäge, oder einer Kunststoffschere zuschneiden. HARIPLY 2 ist für den Transport und die Verarbeitung mit einer Schutzfolie versehen, die vor dem Gravieren entfernt wird. HARIPLY 2 sollte an einem sonnengeschützten Ort gelagert werden. Die Farben Nr. A33, A34, B47, B63, B79 und B89 sollten nur für Anwendungen ohne mechanische Beanspruchung verwendet werden.

● = Ab Lager ■ = Auf Bestellung
Andere Ausführungen auf Anfrage

Anwendungsbeispiele

2 Presse
NE 2
N/mm 2
bar
90 - 55
80 - 45
70 - 37,5
60 - 30
50 - 22,5
40 - 15
30 - 7,5
19 - 0

KELLER 1

33

KABELSCHILDER 110x10mm

Kälteanlage Restaurant 1. UG
Kälteleistung 3,0 kW
Kältemittel R 1349
Ventilator Q 9676

























IPW B = ERR 10	221	B43.1	08 04
Radiatorventil B 42		03840	B43.1

HARIPLY 2

























Sonderfarben

2021

















HARIPLY 2 ist ein Schichtkunststoff auf ABS-Basis. Die Sonderfarben sind meist nicht ab Lager lieferbar, sondern können kurzfristig bestellt werden. Die Lieferzeit beträgt je nach Farbe 1 bis 3 Wochen.

	0,8	1,5	2,5	Farb Nr.	Oberfläche / Gravur
				B52	marineblau / weiss
				B99	rot marmoriert / weiss
				B98	blau marmoriert / weiss
				B97	grün marmoriert / weiss
				B95	nussbaum / weiss
				B46	bronze / schwarz













Metalleffekt-Farben:

	0,8	1,5	2,5	Farb Nr.	Oberfläche / Gravur
				B28	gold / rot
				B78	messing sat. / rot
				B64	messing matt / blau
				B29	silber / blau
				B90	alu gebürstet / blau
				B91	alu gebürstet / rot









Mit NOMARK PLUS Beschichtung:

	0,8	1,5	2,5	Farb Nr.	Oberfläche / Gravur
				B84	gold / schwarz
				B75	messing sat. / schwarz
				B74	messing sat. / blau
				B85	alu gebürstet / schwarz

Deckschicht für Aussenanwendung:

	0,8	1,5	2,5	Farb Nr.	Oberfläche / Gravur
				B55	dunkelblau / weiss
				B02	weiss glanz / schwarz
				B11	schwarz / weiss

Metalleffekt-Farben:

	0,8	1,5	2,5	Farb Nr.	Oberfläche / Gravur
				B 150	chrom silber / schwarz
				B 166	chrom gold / schwarz

GRAVURTIEFE

0,06 mm

Tiefenregler auf 2 Teilstriche einstellen



EIGENSCHAFTEN

Technische Eigenschaften	Bearbeitung	
innen	●	● scheren
aussen	○	● sägen
flexibel	●	● stanzen
bruchfest	●	● thermisch formbar
kratzfest		● kleben
UV-resistent	○	● siebdrucken
Temperatur bis 85°	*	CO ₂ - Laser

○= Nach Farbe und Anwendung bedingt verwendbar
 *= Beschriften, ausschneiden nur 0,8 mm

STANDARDPLATTEN

1220 x 610 / 610 x 610 / 305 x 610 mm
 ECO A / ECO B

HINWEISE

HARIPLY 2 lässt sich mit einer Kreissäge, oder einer Kunststoffschere zuschneiden. HARIPLY 2 ist für den Transport und die Verarbeitung mit einer Schutzfolie versehen, die vor dem Gravieren entfernt wird. HARIPLY 2 sollte an einem sonengeschützten Ort gelagert werden. Die Farben Nr. B28, B78, B64, B29, B90 und B91 sollten nur für Anwendungen ohne mechanische Beanspruchung verwendet werden.

●= Ab Lager ■= Auf Bestellung
 Andere Ausführungen auf Anfrage

Anwendungsbeispiele



*Ich möchte mit Dir ein Wir
 lehren ohne mein Ich und
 Dein Du zu verlieren*

Liebes Susi, Lieber Marcel

*Zu eurem Hochzeit wünschen
 wir euch nur das Allerbeste*

Monika, Bernhard und Sven

Brian Jones
 Commander

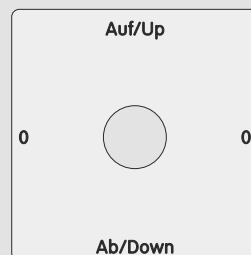

Bettina Wälti
 Optometristin



tecoss ag CH-8595 Allmäu www.tecoss.ch
 Tel. +41 (0)71 694 54 24 Fax +41 (0)71 694 54 34

Follower Plate Pump System

Component	0911-133001-244
Year of Construction	2009
Electrical Connection	3x400V / 50Hz
Current	16A
Control Voltage	24VDC
Protection Class	IP54
Compressed Air	5-10bar

HARIGLAS

Oberfläche matt

2021

HARIGLAS ist ein hochwertiger Schichtkunststoff auf Acrylglas-Basis (PMMA), für Aussen- und Innenanwendungen. Die für die Herstellung verwendeten Stoffe sind sehr alterungs- und witterungsbeständig.

Normalgravur auf der Vorderseite

0,8	1,6	3,2	Farb Nr.	Oberfläche / Gravur
	●	●	F10	weiss / schwarz
	■	■	F12	weiss / rot
	●	■	F14	weiss / blau
	●	●	F96	sicherheitsgelb / schwarz
	●	●	F48	dunkelrot / weiss
	●	■	F45	dunkelbraun / weiss
	●	●	F58	apfelgrün / weiss
	●	●	F26	blau / weiss
	●	●	F20	schwarz / weiss
●	●	●	F55	silber / schwarz
●	●	●	F65	gold / schwarz

Spiegelschriftgravur auf der Rückseite

□	○	□	K	transparenz / Gravur
□	○	□	K10	transparent / weiss
■	●	■	K20	transparent / schwarz
●	●	■	K58	transparent / apfelgrün
■	●	■	K77	transparent / orange
■	○	■	K55	transparent / silber

GRAVURTIEFE

0,35* mm

Tiefenregler auf 12* Teilstriche einstellen.

12*



* Die Gravurtiefe für die Farben F55 und F65 beträgt 0,45 mm, 15 Teilstriche.

EIGENSCHAFTEN

Technische Eigenschaften		Bearbeitung	
innen	● □	□	scheren
aussen	● ●	●	sägen
flexibel	□ □	□	stanzen
bruchfest		●	thermisch formbar
kratzfest		●	kleben
UV-resistent	● ●	●	siebdrucken
Temperatur -40° bis +85°			CO ₂ - Laser

□ = Nur Dicke 0,8mm

STANDARDPLATTEN

1220 x 610 / 610 x 610 / 305 x 610 mm
ECO A / ECO B

HINWEISE

HARIGLAS lässt sich mit einer Kreissäge zuschneiden. HARIGLAS ist für den Transport und die Verarbeitung mit einer Schutzfolie versehen, die vor dem Gravieren entfernt wird. HARIGLAS sollte an einem sonnengeschützten Ort gelagert werden. Die Spiegelschriftgravuren können mit Nitrolack ausgelegt werden, ausgenommen die Farbe K55.

● = Ab Lager ■ = Auf Bestellung
Andere Ausführungen auf Anfrage

Anwendungsbeispiele



Kdo Füs Bat 49
Kp Gef S "PHOENIX"
Glaubenberg 1998

Gérard Donzé SA
3960 Sierre

Weymouths Kiefer
Pinus strobus

Dr. med. Augenarzt FMH

Werner Bauer

1. Stock

Empl. de remplissage N₂ 200/30 bar

HARIGLAS

Oberfläche poliert

2021

HARIGLAS ist ein hochwertiger Schichtkunststoff auf Acrylglas-Basis (PMMA), für Aussen- und Innenanwendungen. Die für die Herstellung verwendeten Stoffe sind sehr alterungs- und witterungsbeständig.

Normalgravur auf der Vorderseite

0,8	1,6	3,2	Farb Nr.	Oberfläche / Gravur
	●	●	G10	weiss / schwarz
	●	■	G12	weiss / rot
	■	■	G14	weiss / blau
	●	●	G96	sicherheitsgelb / schwarz
	●	●	G48	dunkelrot / weiss
	■	■	G45	dunkelbraun / weiss
	●	●	G58	apfelgrün / weiss
	●	●	G26	blaugrau / weiss
	●	●	G20	schwarz / weiss
	●	●	G84	silber / schwarz
	●	●	G74	gold / schwarz

Spiegelschriftgravur auf der Rückseite

○	○	○	L	transparent /
○	○	○	L10	weiss
●	●	●	L20	schwarz
■	■	■	L58	apfelgrün
●	■	■	L94	hellgelb
●	■	●	L84	dunkelrot
●	■	■	L56	saphirblau

GRAVURTIEFE

0,35 mm

Tiefenregler auf 12 Teilstriche einstellen.

12



EIGENSCHAFTEN

Technische Eigenschaften		Bearbeitung	
innen	● □	□	scheren
aussen	● ●	●	sägen
flexibel	□ □	□	stanzen
bruchfest		●	thermisch formbar
kratzfest		●	kleben
UV-resistent	● ●	●	siebdrucken
Temperatur -40° bis +85°			CO ₂ - Laser

□= Nur Dicke 0,8mm

STANDARDPLATTEN

1220 x 610 / 610 x 610 / 305 x 610 mm
ECO A / ECO B

HINWEISE

HARIGLAS lässt sich mit einer Kreissäge zuschneiden. HARIGLAS ist für den Transport und die Verarbeitung mit einer Schutzfolie versehen, die vor dem Gravieren entfernt wird. HARIGLAS sollte an einem sonnengeschützten Ort gelagert werden. Die Spiegelschriftgravuren können mit Nitrolack ausgelegt werden.

●= Ab Lager ■= Auf Bestellung

Andere Ausführungen auf Anfrage

Anwendungsbeispiele

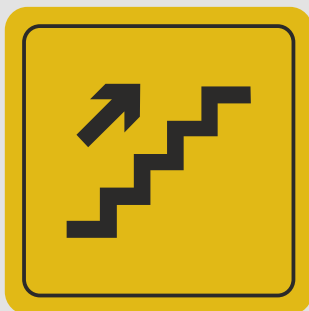

3 x 50[□]
vers
station Cossonay

Nicht unter
Last schalten!

Dr. med. dent.
Rainer Nowacki
Anmeldung 3. Stock

↑ **Warenannahme Gate Nord** ↑

HARIGLAS

Lasertec Oberfläche matt

2021

Lasertec ist ein Schichtkunststoff mit hervorragenden Lasereigenschaften, ideal für Industrieanwendungen. Die laminierte Acryldeckschicht ist UV-stabil, kratzfest und weitgehend säurebeständig. Lasertec-Platten werden aus Acryl hergestellt und unter extremen Bedingungen auf Beständigkeit gegen Alterung getestet.

Normalgravur auf der Vorderseite

0,7	1,5	3,1	Farb Nr.	Oberfläche / Gravur
●	●	●	F10	weiss / schwarz
●	●	●	F12	weiss / rot
■	■	■	F14	weiss / blau
●	●	●	F40	gelb / schwarz
●	●	●	F42	gelb / rot
■	■	■	F77	orange / weiss
■	●	■	F46	orange / schwarz
●	●	●	F30	rot / weiss
●	●	●	F80	grün / weiss
●	●	●	F70	blau / weiss
■	●	■	F86	grau / schwarz
●	●	●	F20	schwarz / weiss
●	●	●	F55	silber / schwarz
■	■	■	F49	rot / schwarz
■	■	■	F65	gold / schwarz

● = Ab Lager ■ = Auf Bestellung
Andere Ausführungen auf Anfrage

GRAVURTIEFE

0,30mm
 0,50mm (gold, silber,



Tiefenregler auf
 14 Teilstriche
 einstellen.

14

EIGENSCHAFTEN

Technische Eigenschaften	Bearbeitung	
innen	●	□ scheren
aussen	●	● sägen
flexibel	□	□ stanzen
bruchfest	●	● thermisch formbar
kratzfest	●	● kleben
UV-resistent	●	● siebdrucken
Temperatur -40° bis +80°	●	● CO ₂ - Laser

□ = Nur Dicke 0,7mm

STANDARDPLATTEN

1220 x 610 / 610 x 610 / 305 x 610 mm
 ECO A / ECO B

HINWEISE

HARIGLAS Lasertec lässt sich mit einer Kreissäge oder einer CO₂ - Lasergraviermaschine zuschneiden. HARIGLAS Lasertec ist für den Transport und die Verarbeitung mit einer Schutzfolie versehen, die vor dem Gravieren entfernt wird. HARIGLAS Lasertec sollte an einem sonnengeschützten Ort gelagert werden.

Anwendungsbeispiele



Nicht öffnen
 in Betrieb

EWB
 Noteinspeisung

50 Jahre Ferienhaus des
 Länggass - Leistes

27. Dezember 1955 Kauf des Baulandes
 14. Januar 1957 Beschlussfassung Bauausführung
 27. Dezember 1975 1. Ferienlager im Heim

Belastung Max. 1500 Kg

HARIGLAS

Lasertec Oberfläche poliert

2021

HARIGLAS Lasertec ist ein hochwertiger Schichtkunststoff auf Acrylglas-Basis (PMMA), für Aussen- und Innenanwendungen. Die für die Herstellung verwendeten Stoffe sind sehr alterungs- und witterungsbeständig.

Normalgravur auf der Vorderseite

0,7	1,5	3,1	Farb Nr.	Oberfläche / Gravur
■	●	●	G10	weiss / schwarz
■	●	■	G12	weiss / rot
■	■	■	G14	weiss / blau
■	●	■	G40	gelb / schwarz
■	■	■	G42	gelb / rot
■	■	■	G77	orange / weiss
■	●	●	G30	rot / weiss
■	●	■	G80	grün / weiss
■	●	■	G70	blau / weiss
■	●	■	G86	grau / schwarz
■	●	●	G20	schwarz / weiss
■	■	■	G55	silber / schwarz
■	■	■	G65	gold / schwarz

Spiegelschriftgravur auf der Rückseite

○	○	○	L Nr.	Oberfläche / Gravur
○	○	○	L10	transparent / weiss
●	■	■	L40	transparent / gelb
●	■	■	L30	transparent / rot
●	●	■	L70	transparent / blau
○	○	■	L55	transparent / silber
●	●	■	L65	transparent / gold
●	●	■	L20	transparent / schwarz

● = Ab Lager ■ = Auf Bestellung
Andere Ausführungen auf Anfrage

GRAVURTIEFE 0,15* mm

Tiefenregler auf 6* Teilstriche einstellen.

6*



* Die Gravurtiefe für die Ausführung Spiegelschrift beträgt 0,25 mm, 9 Teilstriche.

EIGENSCHAFTEN

Technische Eigenschaften	Bearbeitung	
innen	●	scheren
aussen	● ●	sägen
flexibel		stanzen
bruchfest	●	thermisch formbar
kratzfest	●	kleben
UV-resistent	● ●	siebdrucken
Temperatur -40° bis +85°	●	CO ₂ - Laser

STANDARDPLATTEN

1220 x 610 / 610 x 610 / 305 x 610 mm
ECO A / ECO B
Farbe L55 1,5 mm: 1000 x 610
500 x 610 mm

HINWEISE

HARIGLAS Lasertec lässt sich mit einer Kreissäge oder einer CO₂ - Lasergraviermaschine zuschneiden. HARIGLAS ist für den Transport und die Verarbeitung mit einer Schutzfolie versehen, die vor dem Gravieren entfernt wird. HARIGLAS Lasertec sollte an einem sonengeschützten Ort gelagert werden. Die Spiegelschriftgravuren können mit Nitrolack ausgelegt werden, ausgenommen sind die Farben L55 und L65.

Anwendungsbeispiele



Extr. Gruppe 2
VB20, VB21, VB22
VB23, VB24
VB25, VB26

877-B2 FIL 619

BA4.A.41.02

Überdruck Windkessel

Bauert AG
Parkpflege
und Gartenbau
EMPFANG →

HARIPLY 1 & 3-Ply

2021

HARIPLY 1 ist ein Schichtkunststoff auf ABS-Basis, für Innenanwendungen. Die dickere, satinierte Deckschicht aus Acrylglas, erlaubt Anwendungen, die eine erhöhte Abriebfestigkeit verlangen. Zum Beispiel Industrieschilder, Anstecknamensschilder, Schlüsselschilder usw.

0,5	0,8	1,0 3-PLY	1,6	1,6 3-PLY	2,4	3,2 3-PLY	Farb Nr.	Oberfläche / Gravur
●	●	●	●	●	●	●	A12	weiss / schwarz
■	●	■	●	■	●	■	A20	weiss / rot
■	●	■	●	■	●	■	A23	weiss / blau
■	●	■	●	■	●	■	A16	gelb / schwarz
■	●	■	●	■	●	■	A37	gelb / rot
■	●	■	●	■	●	■	A29	orange / weiss
■	●	■	●	■	●	■	A38	orange / schwarz
■	●	■	●	■	●	■	A13	rot / weiss
■	●	■	●	■	●	■	A35	violett / weiss
■	●	■	●	■	●	■	A21	braun / weiss
■	●	■	●	■	●	■	A30	apfelgrün / weiss
■	●	■	●	■	●	■	A32	dunkelgrün / weiss
■	●	■	●	■	●	■	A22	pastellgrün / weiss
■	●	■	●	■	●	■	A14	blau / weiss
■	●	■	●	■	●	■	A53	AF blau / weiss
■	●	■	●	■	●	■	A15	blaugrau / weiss
■	●	■	●	■	●	■	A18	grau / weiss
■	●	■	●	■	●	■	A19	silbergrau / schwarz
■	●	■	●	■	●	■	A11	schwarz / weiss
■	●	■	●	■	●	■	A24	schwarz / gelb
■	●	■	●	■	●	■	A54	beige / schwarz

● = Ab Lager
 ■ = Auf Bestellung
 3-PLY sind hinten und vorne mit der gleichen Farbe versehen kern ist weiss oder schwarz

GRAVURTIEFE

0,35 mm

Tiefenregler auf 12 Teilstriche einstellen



EIGENSCHAFTEN

Technische Eigenschaften		Bearbeitung	
innen	●	●	scheren
aussen		●	sägen
flexibel	●	●	stanzen
bruchfest	●	●	thermisch formbar
kratzfest		●	kleben
UV-resistent		●	siebdrucken
Temperatur bis 60°			CO ₂ - Laser

STANDARDPLATTEN

1220 x 610 / 610 x 610 / 305 x 610 mm
 ECO A / ECO B

Rückseite unbeschriftet

HINWEISE

HARIPLY 1 lässt sich mit einer Kreissäge, oder einer Kunststoffschere zuschneiden. Als einfachste Variante kann es mit einem scharfen Teppichmesser angerissen und anschliessend gebrochen werden. HARIPLY 1 ist für den Transport und die Verarbeitung mit einer Schutzfolie versehen, die vor dem Gravieren entfernt wird. HARIPLY 1 sollte an einem sonnengeschützten Ort gelagert werden.

Andere Farbkombinationen auf Anfrage

Anwendungsbeispiele

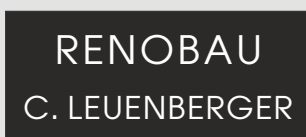
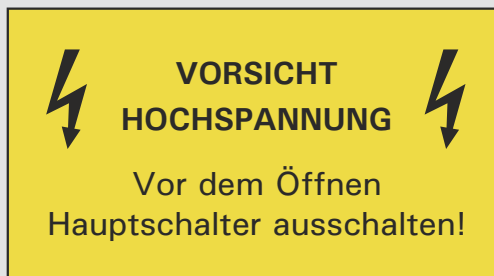
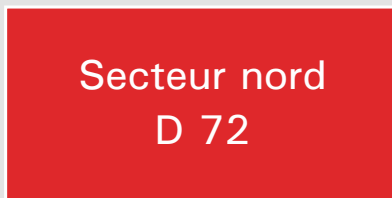

LEGENDE

1 = Licht Tea Room vorne	9 = Licht Garderobe
2 = Licht Tea Room hinten	10 = Licht Eingang
3 = Steckdosen Tea Room	11 = Steckdosen Garderobe
4 = Licht Küche	12 = Licht Toiletten
5 = Steckdosen Küche	13 = Licht Kühlraum
6 = Kochherd	14 = Aussenbeleuchtung
7 = Ventilation	15 =
8 = Abwaschmaschine	

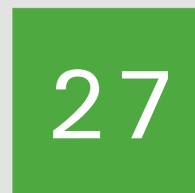

RESOPAL / TRANSPAL sind Schichtkunststoffe auf Phenol-/Melaminharz-Basis für Aussenbereich. Die harte, kratz feste Deckschicht ermöglicht Anwendungen die einem extremen Abrieb ausgesetzt sind. Zum Beispiel Frontplatten, Schilder für Steuerungen usw. RESOPAL / TRANSPAL kann beidseitig graviert werden, ist lösungsmittelbeständig und kann bei hohen Temperaturen verwendet werden.

1,0	1,4	2,0	3,0	Farb Nr.	Oberfläche / Gravur
●	●	●	●	R00	weiss / schwarz / weiss
●	●	●	■	R40	gelb / schwarz / gelb
●	●	●	■	R30	rot / weiss / rot
●	●	●	■	R70	blau / weiss / blau
●	●	●	■	R80	grün / weiss / grün
●	●	●	■	R85	grau / schwarz / grau
●	●	●	●	R20	schwarz / weiss /schwarz

●= Ab Lager ■= Auf Bestellung

HINWEISE

RESOPAL / TRANSPAL lässt sich mit einer Kreissäge zuschneiden. Zur Bearbeitung sind Hartmetall-Werkzeuge erforderlich.

GRAVURTIEFE

0,35 mm

Tiefenregler auf 12 Teilstriche einstellen



EIGENSCHAFTEN

Technische Eigenschaften		Bearbeitung	
innen	●		scheren
aussen	● ●		sägen
flexibel			stanzen
bruchfest			thermisch formbar
kratzfest	● ●		kleben
UV-resistent	● ●		siebdrucken
Temperatur -30° bis +90°	●		CO ₂ - Laser Gravur <small>Bedingt verwendbar beim schneiden</small>

STANDARDPLATTEN

1220 x 605 / 605 x 605 / 300 x 605 mm

Anwendungsbeispiele

**Vorsicht
Fremdspannung!**

TA38 - 214

27

KESSEL 1

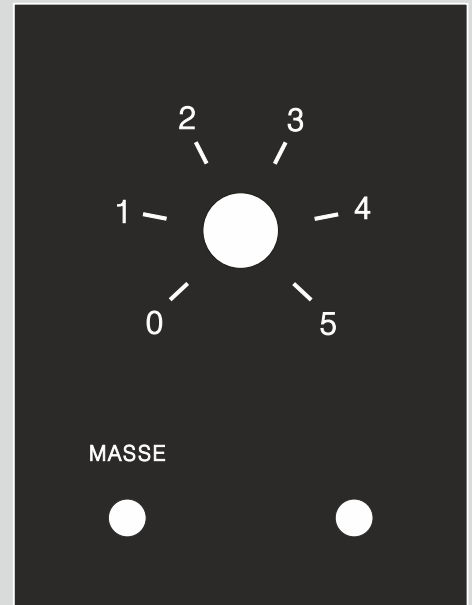

HARIFOIL 2

2022

HARIFOIL 2, die neue Generation Gravierfolie auf Acrylglas-Basis (PMMA), mit der gleichen mikrodünnen Deckschicht wie HARIPLY 2. Die geringe Gravurtiefe ist äusserst fräuserschonend und ideal zum Gravieren mit computergesteuerten und Lasergraviermaschinen. 100% PVC-frei. Kann mit Standardfräsern graviert werden. Die Folien sind selbstklebend.

Aussen- und Innenanwendung:

0,2	Farb Nr.	Oberfläche / Gravur
●	X00	weiss / schwarz
●	X35	gelb / schwarz
●	X59	dunkelgrün / weiss
●	Y33	gold / schwarz
●	X63	messing matt sat. / schwarz
●	X81	gold gebürstet / schwarz
●	X65	gold hochglänzend / schwarz
●	X87	silber gebürstet / schwarz
●	X55	silber hochglänzend / schwarz
●	X72	rot / schwarz
●	X33	hellblau / weiss
●	X60	hellgrün / weiss
●	X99	rot marmoriert / weiss
●	X98	blau marmoriert / weiss
●	X97	wurzelholz / weiss
●	X96	grün marmoriert / weiss
●	X95	bronze gebürstet / schwarz
●	X01	weiss glänzend / schwarz
●	X74	dunkelgelb / schwarz
●	X73	rot / weiss
●	X78	moosgrün / weiss
●	X70	blau / weiss
●	X10	schwarz / weiss
●	X86	alu matt / schwarz
●	X66	gold gebürstet / schwarz
●	X56	silber gebürstet / schwarz
●	X89	antrazit gebürstet / weiss
●	X81	rosa gold geb. / schwarz
●	X43	kupfer glänzend / schwarz
●	X44	kupfer matt / schwarz
●	X83	pink matt / weiss
●	X84	lila matt / weiss

GRAVURTIEFE

0,06 mm

Tiefenregler auf 2 Teilstriche einstellen

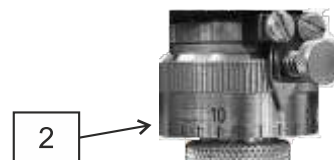

EIGENSCHAFTEN

Technische Eigenschaften	Bearbeitung	
innen	●	● scheren
aussen	●	sägen
flexibel	●	● stanzen
bruchfest	●	thermisch formbar
kratzfest		● kleben
UV-resistent	●	● siebdrucken
Temperatur bis 75°	●	CO ₂ - Laser

STANDARDBOGEN

610 X 305 mm

Klebefolie unbeschriftet

HINWEISE

HARIFOIL 2 lässt sich mit einer Kunststoffschere zuschneiden oder wird direkt mit der CNC- oder Lasergraviermaschine in jeder beliebigen Form ausgeschnitten. Zum Einspannen eignet sich unsere MULTI MAT Haftmatte hervorragend. HARIFOIL 2 sollte an einem sonnengeschützten Ort gelagert werden.

Anwendungsbeispiele



WANDERPREIS Junioren D

2002 FC Bethlehem
2003 FC Dürrenast
2004 FC Dürrenast

PRESENTED TO MARION LUCKHURST
IN APPRECIATION OF OUR TEAMWORK
FROM ACUTRONIC SCHWEIZ AG
APRIL 2004

ANLEITUNG

1. Sicherungsstift entfernen
2. Bolzen einschlagen
3. Ventil betätigen

PRESENTED TO MARION LUCKHURST
IN APPRECIATION OF OUR TEAMWORK
FROM ACUTRONIC SCHWEIZ AG
APRIL 2004

Emmi AG 100 002

ALUMINIUM

eloxiert

Ausführung matt

0,5	1,0	1,5	2,0	2,5	3,0	Farb Nr.	Oberfläche / Gravur
○	○	○	○	○	○	M00	farblos / silber
○	○	○	○	○	○	M25	gold / silber
○	○	○	○	□	○	M19	gelb / silber
●	●	●	●	■	●	M22	grün / silber
●	●	●	●	■	●	M06	blau / silber
●	●	●	●	■	●	M09	rot / silber
●	●	●	●	■	●	M05	dunkelbronze / silber
●	●	●	●	●	●	M27	bronze / silber
●	●	●	●	■	●	M02	schwarz / silber

Ausführung Sonderfarben matt

0,5	0,8	1,0	1,5	2,0	3,0	Farb Nr.	Oberfläche / Gravur
●	●	●	●	■	■	M71	rot / silber
○	○	○	○	□	□	M64	gelb / silber
●	●	●	●	■	■	M44	blau / silber
○	○	○	○	□	□	M62	gold / silber
●	●	●	●	■	■	M52	grün / silber
●	●	●	●	■	■	M14	grau / silber
●	●	●	●	■	■	M16	grau / silber
○	○	○	○	□	□	M18	grau / silber
●	●	●	●	■	■	M22	braun / silber
●	●	●	●	■	■	M24	braun / silber
●	●	●	●	■	■	M26	braun / silber
●	●	●	●	■	■	M28	braun / silber
●	●	●	●	■	■	M32	violett / silber
●	●	●	●	■	■	M34	violett / silber
●	●	●	●	■	■	M42	blau / silber
●	●	●	●	■	■	M46	blau / silber
○	○	○	○	□	□	M48	blau / silber
●	●	●	●	■	■	M54	grün / silber er
●	●	●	●	■	■	M57	bronze dunkel / silber
●	●	●	●	■	■	M59	bronze hell / silber
○	○	○	○	□	□	M60	gold / silber
○	○	○	○	□	□	M66	orange / silber
○	○	○	○	□	□	M68	orange / silber
○	○	○	○	□	□	M69	orange / silber
●	●	●	●	■	■	M70	rot / silber
●	●	●	●	■	■	M72	rot / silber
●	●	●	●	■	■	M74	rot / silber
●	●	●	●	■	■	M76	bordeaux / silber
○	○	○	○	□	□		PANTONE
○	○	○	○	□	□		RAL

2022

Ausführung glänzend

0,5	1,0	1,5	2,0	2,5	3,0	Farb Nr.	Oberfläche / Gravur
○	○	○	○	○	○	W00	farblos / silber
○	○	○	○	○	○	W25	gold / silber
○	○	○	○	○	○	W19	gelb / silber
●	●	●	●	●	●	W22	grün / silber
●	●	●	●	●	●	W06	blau / silber
●	●	●	●	●	●	W09	rot / silber
●	●	●	●	●	●	W05	dunkelbronze / silber
●	●	●	●	●	●	W27	bronze / silber
●	●	●	●	●	●	W02	schwarz / silber

EIGENSCHAFTEN

Technische Eigenschaften	Bearbeitung		
innen	●	●	scheren
aussen	○	●	sägen
flexibel		●	stanzen
bruchfest	●		biegen
kratzfest		●	kleben
UV-resistent	○	○	siebdrucken
Temperatur -20 bis +80°	■		CO ₂ - Laser

○= Bedingt verwendbar

■= Die dunklen Farbtöne sind hervorragend für die Lasergravur geeignet

STANDARDPLATTEN

Ausführung matt, seidenmatt und glänzend:
2000 x 1000 / 1000 x 1000 / 1000 x 500
und 500 x 500 mm

Ausführung Edelstahl-Optik:

1250 x 625 / 625 x 625

500 x 1250 / 500 x 610 mm

(Auf Bestellung bis 2500 x 1250 mm)

●= Ab Lager ■= Auf Bestellung

Andere Ausführungen auf Anfrage

Ausführung seidenmatt

0,5	1,0	1,5	2,0	2,5	3,0	Farb Nr.	Oberfläche / Gravur
●	●	●	●	●	●	N02	schwarz / silber

Edelstahl-Optik

0,5	1,0	1,5	2,0	2,5	3,0	Farb Nr.	Oberfläche / Gravur
○	○	○	○	○	○	E00	Edelstahl-Optik / silber

Aluminium Blech Std. Roh

0,5	1,0	1,5	2,0	2,5	3,0	Farb Nr.	Oberfläche / Gravur
○	○	○	○	○	○	01	silber

13

Gravurshop24.ch

Graviermaterial und Zubehör

Gravierbereit und mit einem eingebrannten, transparenten oder schwarzen Schutzlack versehen.

Messing halbhart, für Fräs- und Diamantgravuren

0,5	0,6	1,6	Farb Nr.	Oberfläche / Gravur
○		○	U37	messing satiniert / messing
○			U38	silber satiniert / messing

Messing weich, für Diamantgravuren

0,5	0,6	1,6	Farb Nr.	Oberfläche / Gravur
○			U05	gold poliert / messing

Messing weich, für Fräs- und Diamantgravuren

◆			U10	schwarz glänzend / messing
---	--	--	------------	----------------------------

● = Ab Lager ■ = Auf Bestellung ◆ = Auslaufend
 Andere Ausführungen auf Anfrage

HINWEISE

BUNTMETALLE lassen sich mit einer Kreissäge oder einer Metallschere zuschneiden. BUNTMETALLE sind für den Transport und die Verarbeitung mit einer Schutzfolie versehen, die vor dem Gravieren entfernt wird. BUNTMETALLE sollten an einem sonengeschützten Ort gelagert werden.

GRAVURTIEFE

Unterschiedlich nach Anwendung. Zum Gravieren und Einfärben durch oxydieren 0,06mm (ca. 2 Striche)
 Zum Einfärben mit Nitrofarbe 0,1 - 0,6mm (3-18 Striche) je nach Gravurbreite



EIGENSCHAFTEN

Technische Eigenschaften		Bearbeitung	
innen	●	●	scheren
aussen		●	sägen
flexibel		●	stanzen
bruchfest	●		thermisch formbar
kratzfest		●	kleben
UV-resistent		●	siebdrucken
Temperatur -20° bis +70°			CO ₂ - Laser

STANDARDPLATTEN

305 x 305 / 610 x 305 / 1220 x 305

VERARBEITUNG

BUNTMETALLE lassen sich am besten ohne Tiefenabtastung oder mit einem dünnen Schutzfilm versehen gravieren, weil sonst die Gefahr besteht, dass durch die Späne die Oberfläche zerkratzt wird.

Anwendungsbeispiele

Ausplatzgen
Kiesen / Oppligen
2005
2. Rang

Meisterschaft
2005
1. Stärkeklasse
3. Rang

EDVARD MUNCH
WINTERNACHT

A. Müller

AESCHLIMANN

DOCTEUR YVES LE BLOCH

PSYCHIATRIE ET PSYCHOTHÉRAPIE FMH

SONNEZ ET ENTREZ

MESSING

2021

MESSING MS58 ist ein gravierbares Hartmessing mit hervorragenden Gravureigenschaften. Die Ausführungen U00 und U01 sind mit einem eingebrannten, transparenten Schutzlack versehen. MESSING MS58 ist UV- beständig und kann bedingt auch für Aussenanwendungen verwendet werden.

MESSING MS58 hart, für Fräsgravuren

0,5	1,0	1,5	2,0	Farb Nr.	Oberfläche / Gravur
○	○	○	○	U01	messing satiniert / messing
○	○	○	○	U00	messing glänzend / messing
○	○	○	○	U58	messing roh / messing

Andere Ausführungen auf Anfrage

HINWEISE

MESSING MS58 lässt sich mit einer Kreissäge oder einer Metallschere zuschneiden.

Die Ausführungen U00 und U01 sind für den Transport und die Verarbeitung mit einer Schutzfolie versehen, die vor dem Gravieren entfernt wird.

MS58 sollte an einem sonnengeschützten Ort gelagert werden. Die Ausführungen U00 und U01 sind bedingt geeignet für stehende Nässe.

GRAVURTIEFE

Unterschiedlich nach Anwendung. Zum Gravieren und Einfärben durch oxydieren 0,06mm (ca. 2 Striche)
Zum Einfärben mit Nitrofarbe 0,1 - 0,6mm (3-18 Striche) je nach Gravurbreite



EIGENSCHAFTEN

Technische Eigenschaften		Bearbeitung	
innen	●	●	scheren
aussen	○	●	sägen
flexibel		●	stanzen
bruchfest	●		thermisch formbar
kratzfest		●	kleben
UV-resistent	●	●	siebdrucken
Temperatur -20° bis +70°			CO ₂ - Laser

○= Bedingt geeignet

STANDARDPLATTEN

Satiniert und roh: 250 x 300 / 500 x 300
500 x 600 / 1000 x 600 mm.
Glänzend: 300 x 250 / 600 x 250
600 x 500 / 600 x 1000 mm.

Anwendungsbeispiele

CLAIRE OCHSNER
SPIRALICO

ZUM HOCHZYT
2005
VO DE GIELE
Kasteler - Guggisberg AG

*Main
Haute Coiffure*

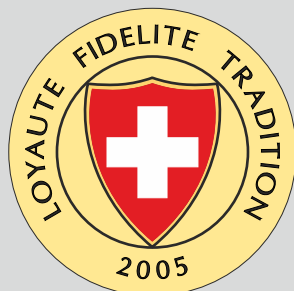

ERNST HÄFLIGER
FÜR 30 JAHRE TREUE DIENSTE
LANGENEGGER AG KÖNIZ
AUGUST 2005

Zur Hochzeit
Lea und Martin

DOCTEUR YVES LE BLOC'H

PSYCHIATRIE ET PSYCHOTHÉRAPIE FMH

ANC. CHEF DE CLINIQUE UNIVERSITAIRE

SUR RENDEZ-VOUS

1^{ER} ÉTAGE



Acrylglas-Tafeln gegossen, poliert transparent.

Mit polierten Kanten und Facetten, 4 Bohrungen $\text{Æ}9$ mm. Die Tafeln sind für den Transport und die Verarbeitung beidseitig mit einer Schutzfolie versehen. Zum Einfärben eignen sich unsere "Model Master" Farben.

LIEFERPROGRAMM

Artikel Nr.	Abmessung in mm
300 300 200	300 x 200 x 8
300 400 250	400 x 250 x 8
300 400 300	400 x 300 x 8
300 500 350	500 x 350 x 8
300 600 400	600 x 400 x 8

Wandbefestigung - Zierknöpfe

HARIFIX Z

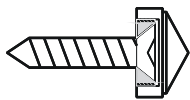

Die kostengünstige Montagelösung für Schilder. Ausführung: Messing roh oder verchromt für den Innen- und Aussenbereich.

Æ	Ausführung Zierkappe
12 mm	Messing roh
15 mm	Messing roh
15 mm	Messing verchromt
18 mm	Messing roh
18 mm	Messing verchromt

Wandbefestigung - Abstandhalter

HARIFIX MINI

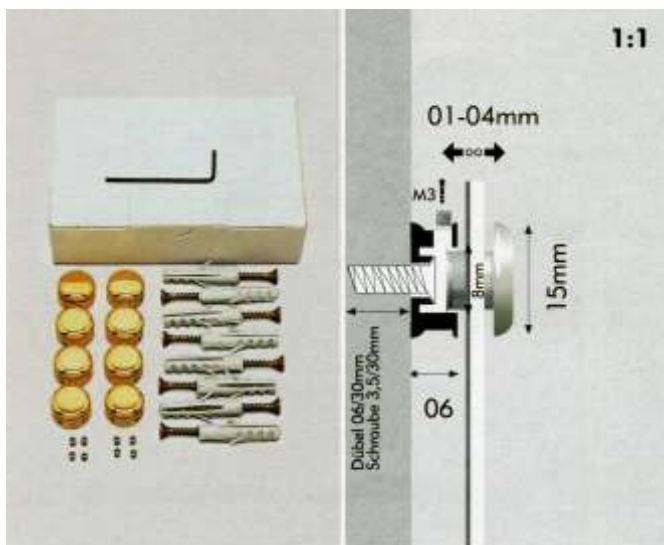

Die ideale Montagelösung für Schilder. Ausführung: Messing mit hochwertig veredelter Oberfläche, in den Farben gold, silber und chrom für den Innen- und Aussenbereich.



Artikel Nr.	Farbe
301 001 100	Chrom
301 001 200	Silber
301 001 300	Gold

HARIFIX MIDI

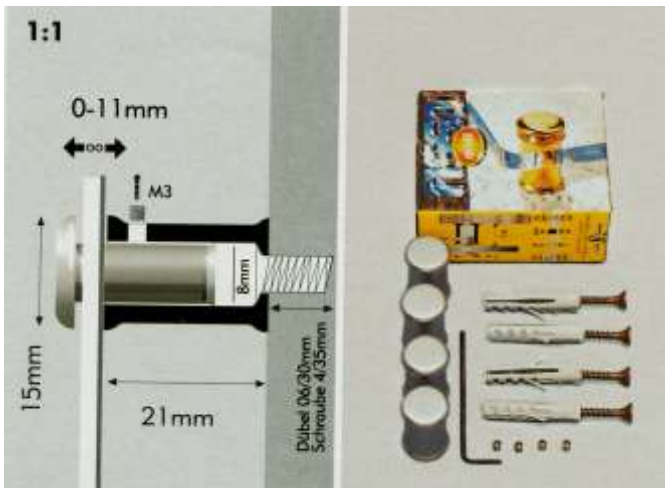

Artikel Nr.	Farbe
301 002 100	Chrom
301 002 200	Silber
301 002 300	Gold

HARIFIX MAXI

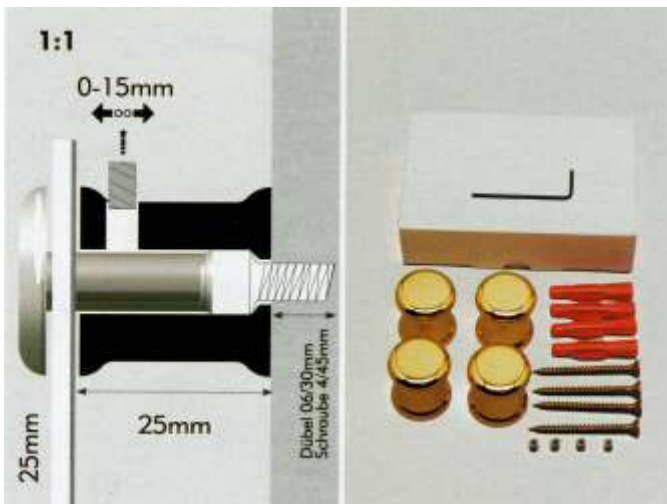

Artikel Nr.	Farbe
301 003 100	Chrom
301 003 200	Silber
301 003 300	Gold

HARIFIX MIDI INOX

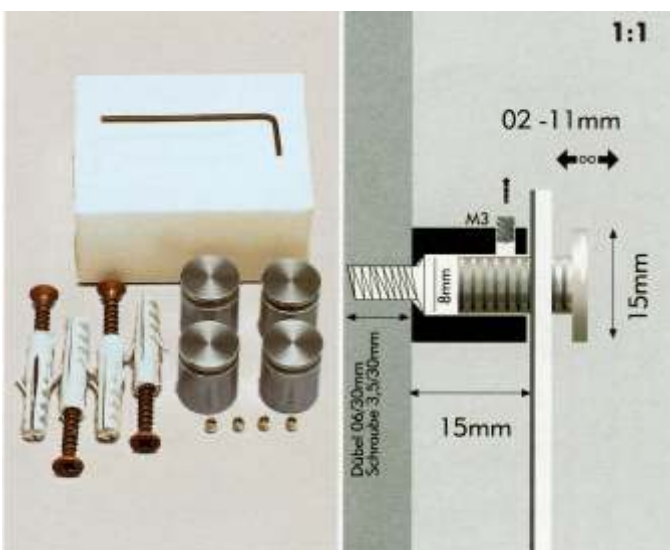

Geradliniges Techno-Design aus glanzpoliertem Edelstahl.
Ausführung: Hochwertiger Edelstahl (AISI 304), Oberfläche mit Facetteneffekt.
Für den Innen- und Aussenbereich.



Artikel Nr.	Farbe
301 004 000	INOX

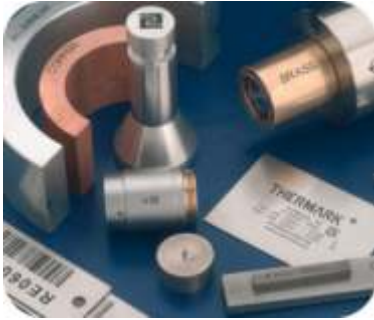

Technologie

Das markSolid Verfahren vereint die bekannte Flexibilität und gute Auflösung mit der bisher unerreichten Kombination aus hohem Kontrast, extremer chemischer und mechanischer Beständigkeit, hoher Geschwindigkeit und Farbe. Lasermarkierer, sowohl CO2-Laser als auch ND:YAG und Faserlaser sind geeignet. Beim markSolid Verfahren wird wesentlich weniger Wärme in das zu beschriftende Bauteil eingebracht und dadurch eine deutlichen Reduzierung der strukturellen Belastung durch den Markiervorgang erreicht.



MarkSolid 114

Erzeugt hochbeständige schwarze Markierungen auf allen Metallen. Ein neues zielgenaues Softsprühsystem macht die Spraydose gleichermaßen gut geeignet für das Einsprühen kleiner Teile und großer Flächen.

CerMark LM 6000

SCHWARZ auf METALL (Edelstahl V2A und V4A)
Verfügbar als Paste für Pinsel oder Airbrush

MarkSolid 026

markSolid 026 Lasermarkierpaste, schwarz auf metallen und Aluminium eloxiert. (ersetzt LMM904)
Gravuren bis zur 4 mal schneller! NEU: nur ein einziges Produkt erforderlich für ALLE Metalle inklusive eloxiertes Aluminium & Messing roh.
Für Pinsel oder Airbrush.



CerMark LMM 6018

SCHWARZ auf eloxiertem Aluminium oder Edelstahl.
Transferband für trockene und manuelle Applikation.
In 25mm und 50mm Breite Länge 15m



Liquid/Paste 500 serie

Für die Glas- und Keramikbeschriftung
Chemisch und mechanisch hoch beständige Markierungen Beständig in der Geschirrspülmaschine
auch für gewerbliche Anwendungen.
Gut für CO2- und ND: YAG-Laser.

501 Weiss / 551 Tiefblau / 560 Grün / 590 Schwarz

Färbemittel

2021

Lacquer-Stik / Füllstifte

Der Lacquer-Stik ist ein speziell entwickelter Festfarbstift zur farblichen Aufhellung gestanzter oder gravierter Linien und Beschriftungen. Zum Einfärben von nitroempfindlichen Materialien und Oberflächen.

MERKMALE & VORTEILE:

Die leuchtende Einfüllfarbe ist in kräftigen und intensiven Farben für jede noch so kleine Gravierung erhältlich. Sie kann einfach eingerieben und leicht abgewischt werden und trocknet schnell.

Die Farbe bleibt flexibel und dehnt sich zusammen mit der Oberfläche aus bzw. zieht sich zusammen und ist so äußerst langlebig. Kein Geschmiere und keine Verschwendung, keine tropfende Farbe
Temperaturbeständigkeit der Markierung: bis zu 260 °C (500 °F)

Gebrauchsanweisung:

Füllstift auf die gewünschte Gravur auftragen, ca. 1min. ziehen lassen und mit einem Lappen abwischen.



Artikel Nr.	Farben:
393 008 001	Füllstift schwarz
393 008 002	Füllstift weiss
393 008 003	Füllstift rot
393 008 004	Füllstift blau
393 008 005	Füllstift gelb
393 008 006	Füllstift silber
393 008 007	Füllstift gold
393 008 008	Füllstift grün



Nitrolack

Ein universeller schnelltrocknender Lack zum Einfärben von Aluminium, Zinn, Stahl usw. 110 ml.

Artikel Nr.	Farben:
391 110 000	schwarz glänzend
391 110 001	weiss glänzend
391 110 002	rot glänzend
391 110 003	blau glänzend

Artikel Nr.	Bezeichnung
1747	Model Master Farbe schwarz glänzend
1749	Model Master Farbe schwarz matt
1745	Model Master Farbe weiss glänzend
1503	Model Master Farbe rot glänzend
1510	Model Master Farbe blau glänzend
1514	Model Master Farbe gelb glänzend
1524	Model Master Farbe grün glänzend
1744	Model Master Farbe gold (# 1144)
1527	Model Master Farbe orange
1723	Model Master Farbe dunkelgrau
1401	Model Master Farbe aluminium
1156	Model Master Verdünner
391 000 000	Gummirakel ca. 90 x 60 x 5 mm
391 000 010	Tropfflasche PE_LD 50 ml

Model Master Farben

Zum Einfärben von nitroempfindlichen Materialien und Oberflächen.



Messingoxyd / Aluoxyd

Aluoxyd: Zum Oxydieren von Aluminiumlegierungen.
Messingoxyd:

Zum Oxydieren von Messing, Kupfer, Bronze, Silber und ähnlichen Legierungen.

Artikel Nr.	Farben:
393 006 000	Aluoxyd, Flasche 100 ml
393 007 000	Messingoxyd, Flasche 100 ml